

无线考勤门禁套装说明书

尊敬的用户：

感谢购买本公司2.4G无线套装考勤门产品。为了您能快速了解和使用本产品，请先阅读本使用说明书。

产品套装组合

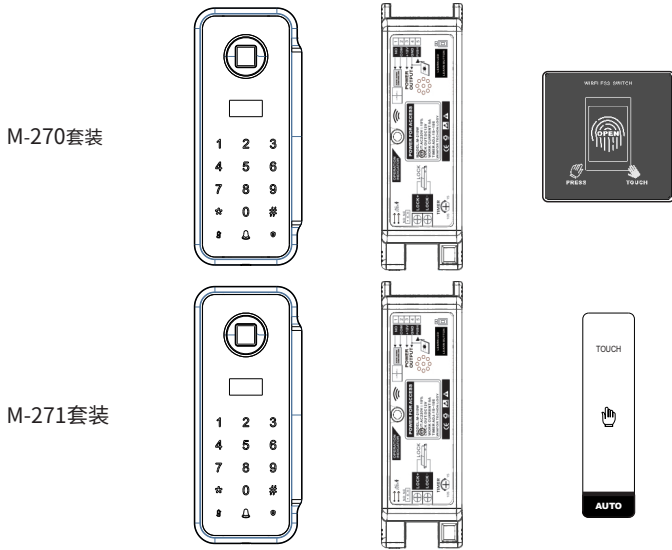

产品尺寸

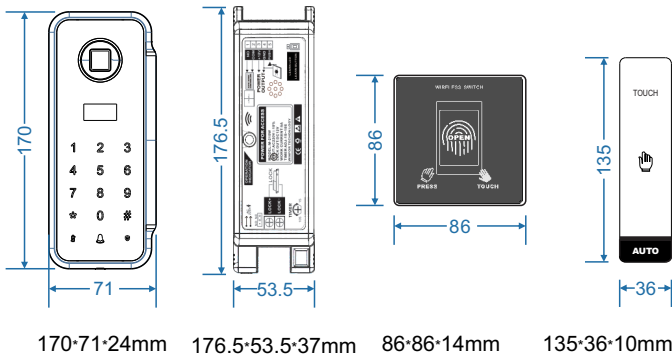

技术参数

无线指纹考勤门禁机

工作电压：4.2V-6.5V(4节5号电池)
 工作电流：静态≤35μA，动态70mA
 用户存储容量：10个管理员，490个普通用户(指纹最多存200枚)
 记录容量：120000条
 开门方式：指纹、卡、密码指纹
 感应器：半导体
 拒真率：≤1%
 认假率：≤0.001%
 卡片类型：13.56MHZ的Mifare 1射频卡及M1兼容卡
 密码位数：6位，虚位密码前后可加共20位
 系统锁定功能：连续验证错误10次系统锁定2分钟(管理员指纹可以解锁)
 低电压报警：电压低于4.8V提示
 外接应急电源：micro USB接口

电源控制器

输入电压：220V±10%
 额定电压：12V±10%
 额定功率：60W
 接收灵敏度：-95dbm
 开门延时调节：1秒~10秒
 开锁开门时差：0.5秒

无线触摸方型出门开关

工作电压：3V(CR2032纽扣电池*2)
 静态电流：≤10μA
 工作电流：7.5mA
 无线距离：空旷30米

无线触摸长条形出门开关

工作电压：3V(CR2032纽扣电池*2)
 静态电流：≤10μA
 工作电流：10.5mA
 无线距离：空旷30米

工作方式：2.4G无线对码

工作环境：温度-10°C-60°C，湿度20%-90%

接线示例

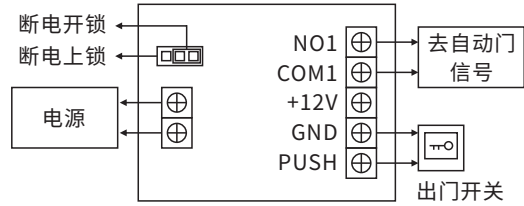

指纹考勤门禁菜单结构目录

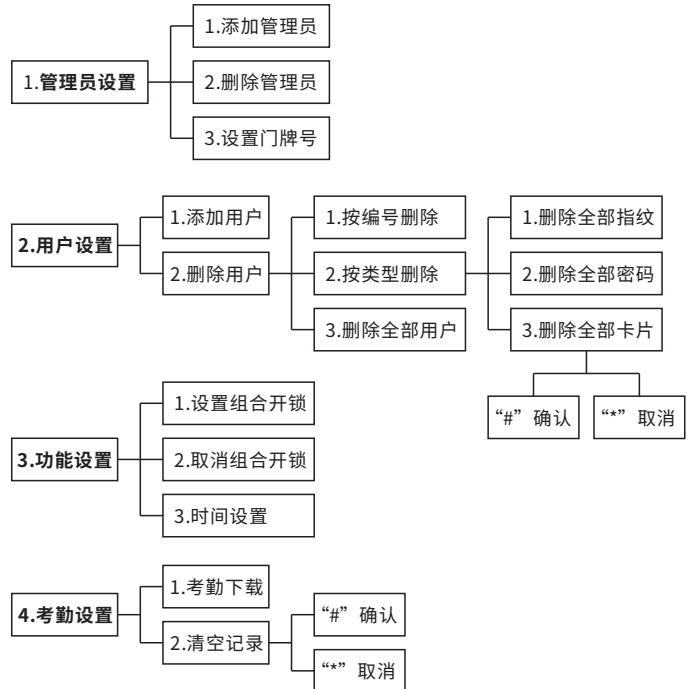

系统初始化

取出门禁机下方的固定螺丝，取下固定铁片。取下一颗电池，用螺丝刀按住门禁机背面的系统初始化按钮不放，装上电池三秒后，听到滴滴滴三声放开按键，即初始化成功(初始化后001-010编号的管理员被清空，管理员变为000，用户密码为888888)

进入指纹门禁功能设置菜单

注：无管理员时，默认管理密码为“888888”

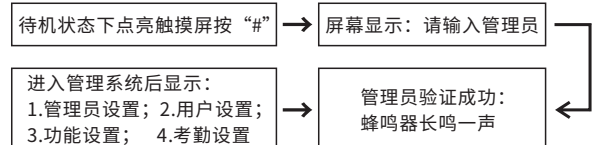

一、管理员设置

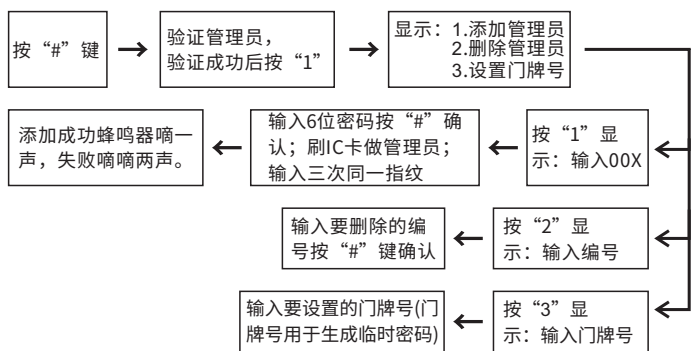

二、用户设置

1.添加用户(注：系统自动分配添加用户编号)

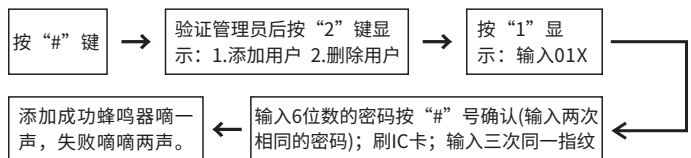

2.删除用户

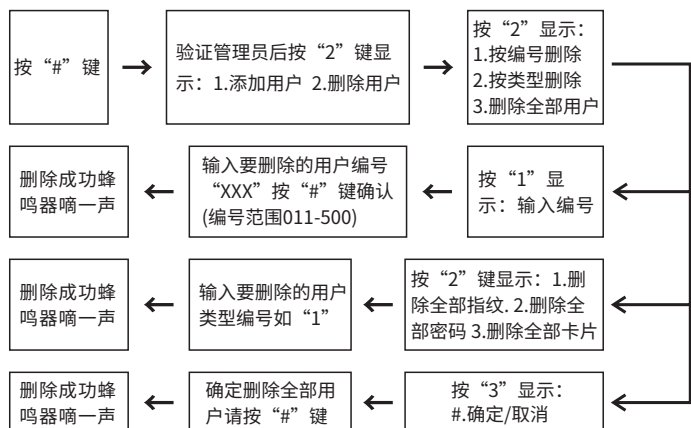

三、功能设置

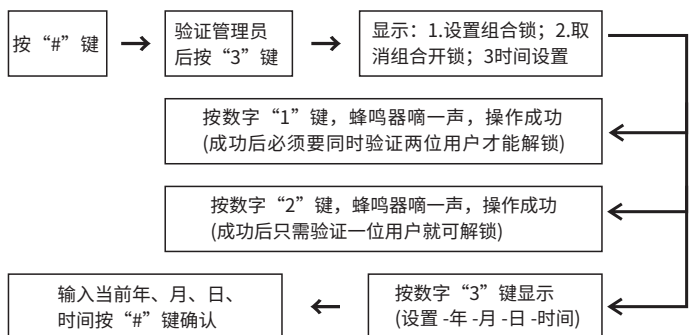

四、考勤设置

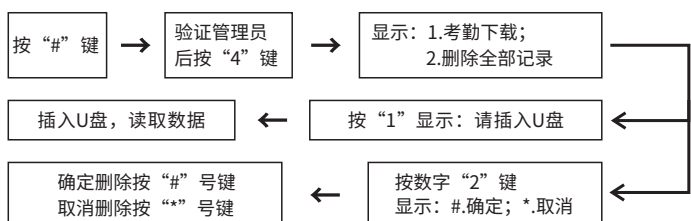

产品套装组合

其他说明

1. 系统锁定功能：连续验证10次错误系统锁定2分钟，如有管理指纹可通过管理指纹解锁或等两分钟自动解锁；
2. 密码防窥功能：可连续输入6-20位的数字按“#”确认，只要在所输入的数字当中有连续输入正确密码即可开锁；
3. 电池低于4.8V后每次开门会语音提示低电压指示灯亮起，低于4V将不可开门，请注意更换电池；
4. 要求先设置时间同步；
5. 下载考勤数据，插入U盘，菜单进入-考勤设置-考勤下载。

特殊功能键说明

1. 长按“8”键3秒为指纹效验功能；
2. 长按“9”键3秒为对码功能；
3. 长按“5”键3秒可切换中英文显示；
4. 门铃键要配合公司的2.4G无线门铃才有效。

对码方法

接收器和指纹门禁对码

按一下电源控制器上学习键，绿色学习灯亮。5秒内按指纹门禁机上的“9”键3秒钟听到蜂鸣器响一声，放开按键，或直接验证一次有效开门，蓝色学习灯闪烁2下表示学习成功。

接收器和出门开关对码

按一下电源控制器上学习键，绿色学习灯亮。5秒内触发一次无线出门开关，蓝色学习灯闪烁2下表示学习成功。

删除方法：按住学习键5秒，绿色快速闪烁，即可删除全部编码(本产品不设单个删除)。

常开功能：当需要门长时间开门时可以触发出门开关连续5秒钟以上，当看到指示灯闪烁后松开，接收器进入常开状态，当再次触发出门开关时取消常开模式。

每个接收器最多可以学习20个发射器。超过数量后，最先学习的发射器会被新学习的发射器覆盖。

装箱清单

序号	名称	数量	备注
1	指纹门禁考勤机	1台	
2	触摸出门开关	1台	
3	电源控制器	1台	
4	IC卡	2张	
5	说明书	1张	
6	合格证	1张	
7	螺丝包	2包	
8	3M双面胶	2张	
9	CR2032电池	2颗	触摸出门开关用
10	数据线	1根	