

操作指南

M-TY 涂鸦版无线接收器

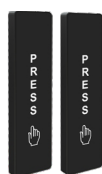

选配:



202G



602



602H



202Q



508



508S



512



512S



505MHW



505W



501



501H

1 安全指示



非常感谢您购买本产品，为正确使用本产品，请您在使用前认真阅读本操作手册。

2 整体特性

- 采用2.4G无线通信技术，频率一致性好，无线收发稳定度高。
- 大容量输出，可与自动门，电锁和门禁控制器配合使用。
- 信号接收后输出1.5秒开门信号，设有LED灯指示。
- 接收器宽电压输入设计，12~30V直流电源输入。
- 有WIFI联网功能，实现手机远程开门。

3 产品概览

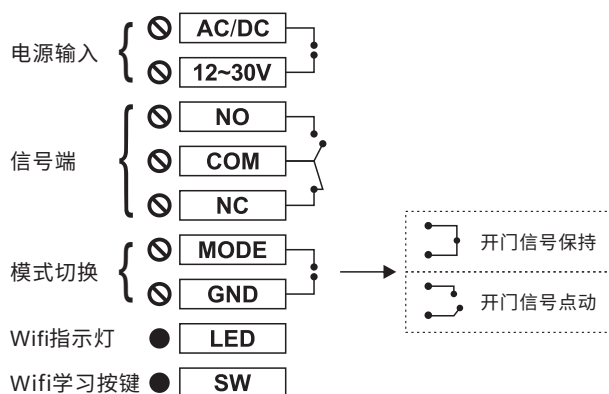

- 本产品无线功能采用自学习码型，使用无线功能时须把发射器学到接收器中方可使用。
- 学习方法：按下接收器上学习键1S松开指示灯由红色变成绿色，进入学习状态，此时按押一下发射器，红灯绿灯交替闪烁，即学习成功。
- 删除方法：按下接收器上学习键5S，红灯绿灯快速交替闪烁，即删除全部编码成功。

4 技术参数

供电电源	AC/DC12~30V
静态电流	32mA(DC12V)
动态电流	105mA(DC12V)
接点容量	2A 24VDC
WIFI功能	只能连接2.4GHz路由器
外观尺寸	51.95(L)×52(W)×22.5(H)mm

5 涂鸦智能系统配网设置流程

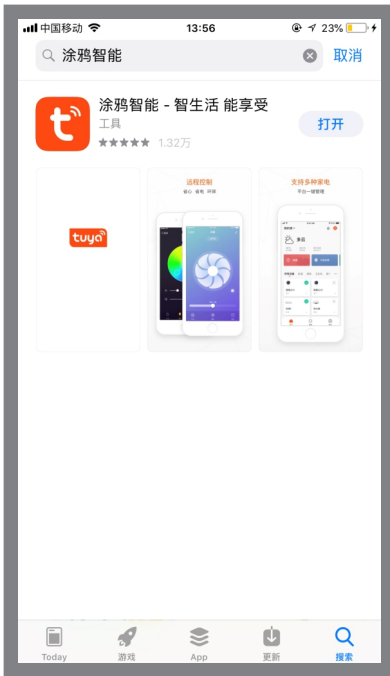

第1步：在手机应用市场搜索“涂鸦智能”点击“获取”进行安装。

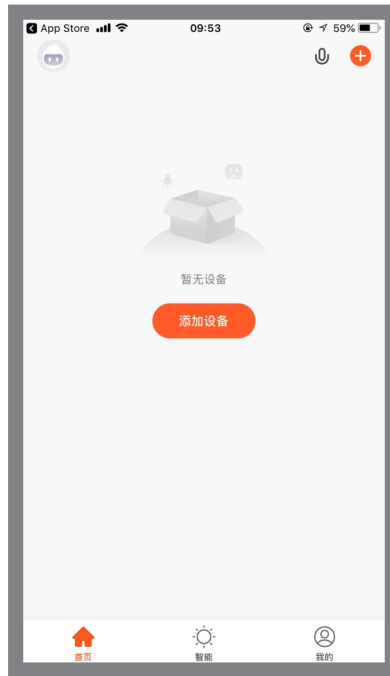

第2步：打开APP，点击“添加设备”。



第3步：“电工”类找到“开关”组，选择“开关(Wi-Fi)”，点击“下一步”。



第4步：选择2.4GHz Wi-Fi网络并输入密码，点击“下一步”。



第5步：按住控制器WIFI学习按钮10秒，WIFI蓝色指示灯闪，勾选涂鸦智能界面“确认指示灯快闪”，点击“下一步”。



第6步：等待网络连接配对。

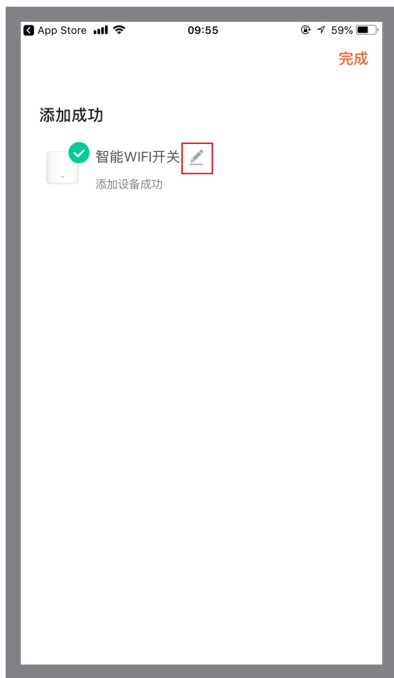

第7步：添加设备成功（如需更改设备名称，可点击“智能Wi-Fi开关”后的✎图标进行修改）。

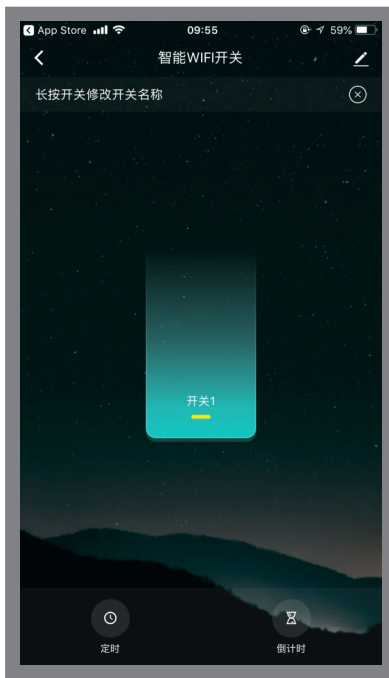

第8步：点击开关，可开门。

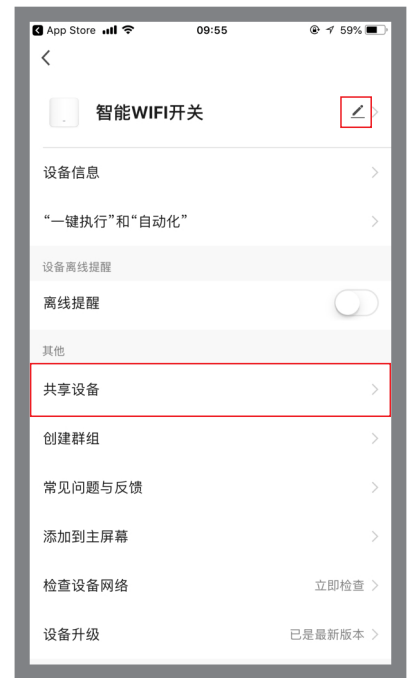

第9步：点击右上角✎图标，进入系统设置界面，点击“共享设备”，可分享当前设备给其他需要开门的用户。



第10步：点击“添加共享”。

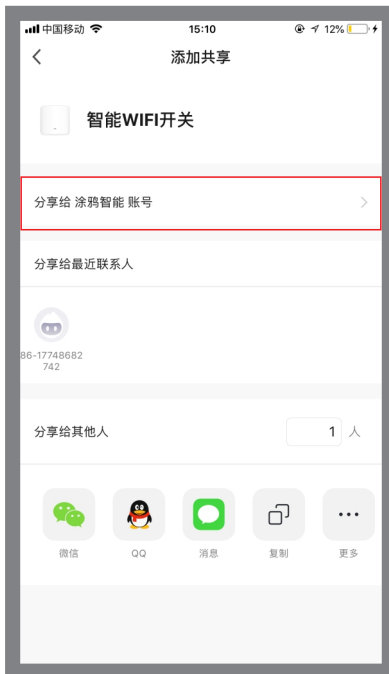

第11步：点击“分享给涂鸦智能账号”。

6 系统设置页功能

- 设备名称：当前设备名称，可以随时更换；
- 设备信息：虚拟ID、IP地址、设备时区、信号强度；
- 共享设备：分享当前设备给其他有涂鸦智能的用户使用；
- 创建群组：将多个设备组成一个群组，组成群组后可通过群组图标操作多个设备同时开门；
- 添加到主屏幕：将当前开关快捷键添加到主屏幕；
- 设备升级：显示设备当前的固件版本，有新版本时应更新；
- 删除设备：删除设备后，设备会消除网络设置并回到出厂设置。